

## 1. Комплектация и подготовка к сборке:

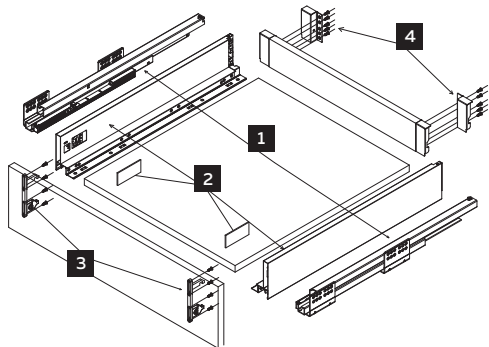

- 1** Направляющие - 2 шт.
- 2** Боковые стенки - 2 шт., декоративные заглушки - 2 шт.
- 3** Коннекторы-крепежи для лицевой панели - 2 шт.
- 4** Коннекторы-крепежи для задней стенки - 2 шт.
- 5** Комплект крепежа - 2 шт.

## 2. Стандартные размеры:

Толщина стенки, мм	Внешняя ширина короба, мм (База)	Дно ящика Глубина (длина направляющих)					Задняя стенка ящика
		300 мм	350 мм	400 мм	450 мм	500 мм	
16	300	193x290	193x340	193x390	193x440	193x490	181x183
	400	293x290	293x340	293x390	293x440	293x490	281x183
	450	343x290	343x340	343x390	343x440	343x490	331x183
	500	393x290	393x340	393x390	393x440	393x490	381x183
	600	493x290	493x340	493x390	493x440	493x490	481x183
	700	593x290	593x340	593x390	593x440	593x490	581x183
	800	693x290	693x340	693x390	693x440	693x490	681x183
18	300	189x290	189x340	189x390	189x440	189x490	177x181
	400	289x290	289x340	289x390	289x440	289x490	277x181
	450	339x290	339x340	339x390	339x440	339x490	327x181
	500	389x290	389x340	389x390	389x440	389x490	377x181
	600	489x290	489x390	489x390	489x440	489x490	477x181
	700	589x290	589x340	589x390	589x440	589x490	577x181
	800	689x290	689x340	689x390	689x440	689x490	677x181

## 3. Установочные размеры:

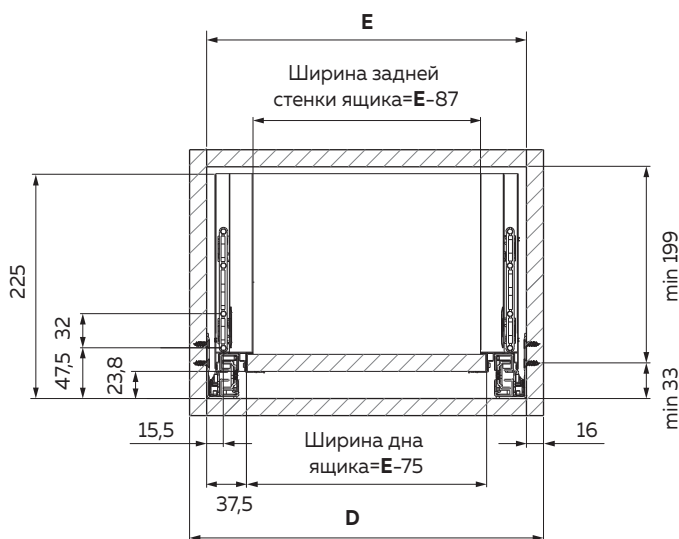
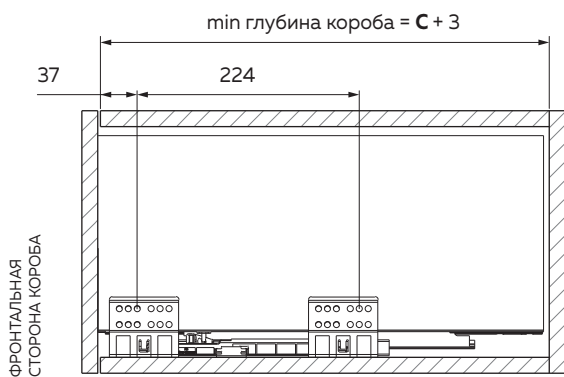

### Условные обозначения:

- D - ширина корпуса
- E - внутренняя ширина корпуса
- C - длина направляющих

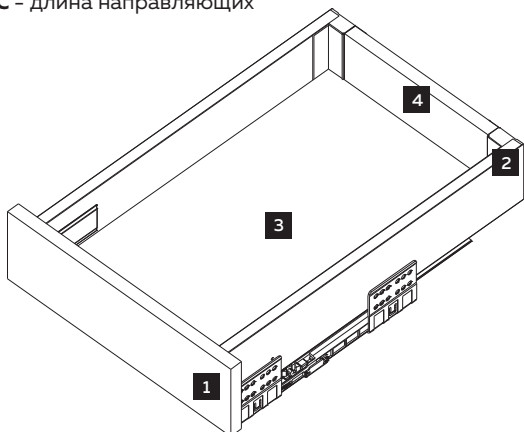

### 1. Крепление фасада:

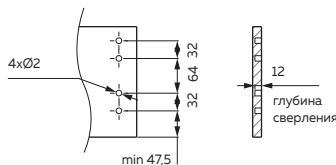

### 2. Крепление задней стенки:

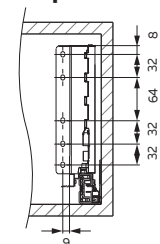

### 3. Размеры дна ящика:

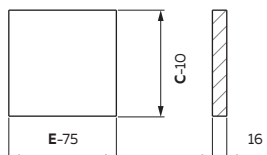

### 4. Размеры задней стенки ящика:

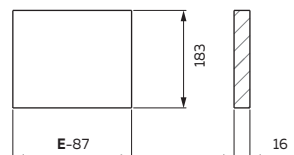

## 4. Схема присадки:

длина 300, 350, 400, 450, 500

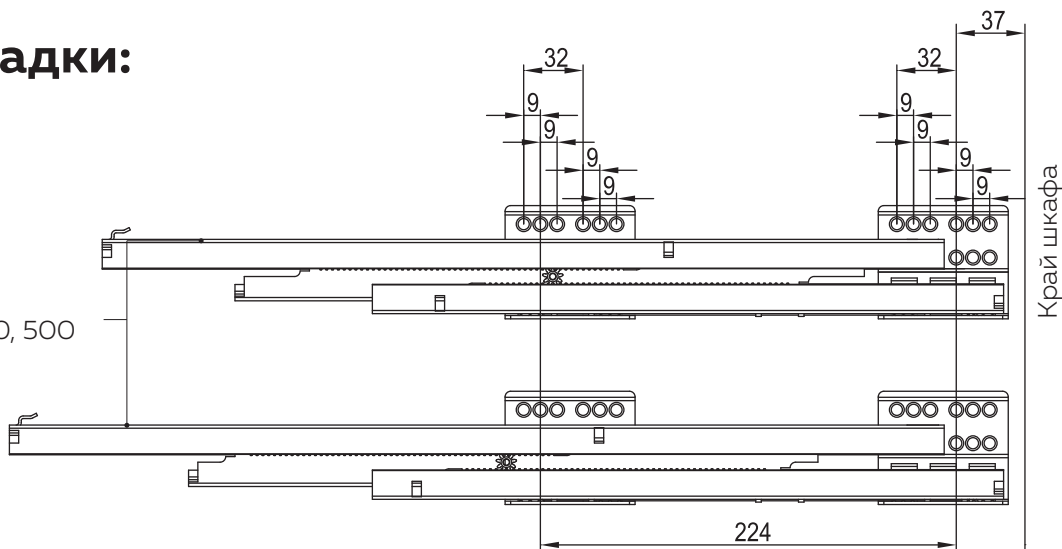

## 5. Сборка и монтаж:

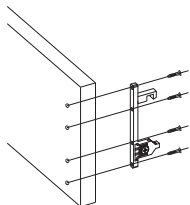

1. Прикрутите коннекторы-крепежи к лицевой палели.

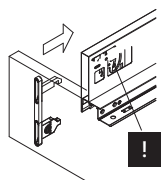

2. Установите лицевую панель в пазы ящика. **Не забудьте затянуть крепежный винт!**

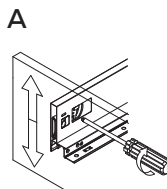

**А.** Регулировка лицевой панели по вертикали: +/-2 мм

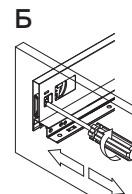

**Б.** Регулировка лицевой панели по горизонтали: до 1 мм

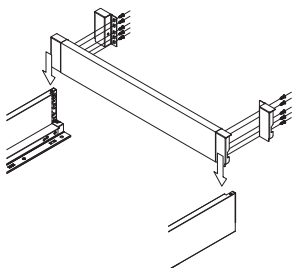

3. Прикрутите коннекторы-крепежи к задней стенке. Вставьте в направляющие.

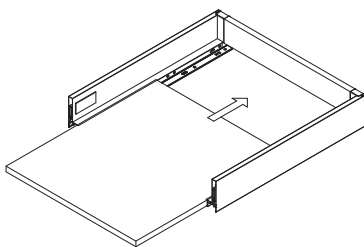

4. Вставьте дно ящика по направляющим.

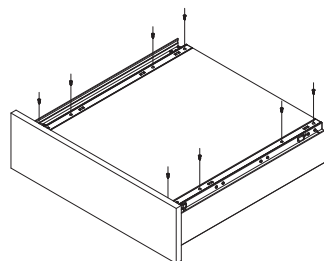

5. Прикрутите направляющие ко дну ящика.

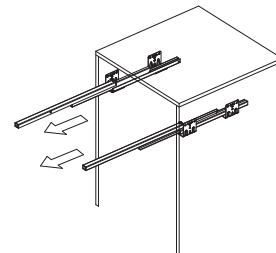

6. Выдвиньте направляющие.

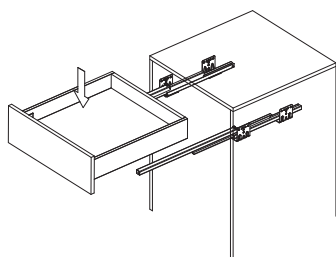

7. Поставьте ящик на направляющие.

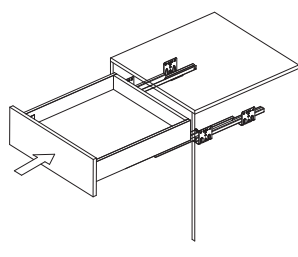

8. Задвиньте ящик.

### Демонтаж:

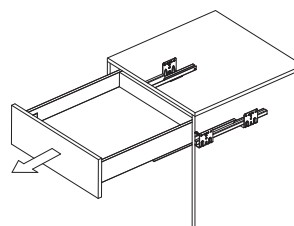

1. Нажмите на металлические стенки ящика и освободите из направляющих

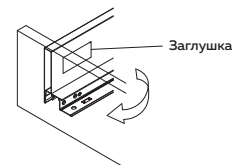

2. Снимите декоративную заглушку

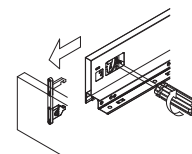

3. Ослабьте крепежный винт. Приподнимите и потяните на себя лицевую панель.

